



10/15cm

SICHTSCHUTZ
WINDSCHUTZ

Design mit Stein

PRODUKTÜBERSICHT 2026

GabionenZaun 10/15 GabionenKorb 15

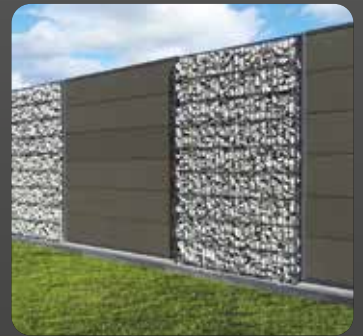

GabionenZaun

GabionenKorb

Blumenkästen

Zubehör

Tri®
Innovation





TRiooo Building Systems GmbH

Intelligente Innovationen für Haus und Garten

Ein junges Unternehmen in erfahrenen Händen. TRiooo Building Systems ist gerade mal seit 2009 am Markt und hat sich mit seinen innovativen und hochwertigen Produkten für den Haus- und Gartenbereich bereits bestens positioniert. Die Kunden, ob nun Handwerksbetriebe oder private Endkunden, welche jeweils über ausgewählte Stützpunkthändler erreicht werden, schätzen die Kompetenz des bayrischen Unternehmens, an dessen Spitze mit Christian Verschl, Christian Weinzierl und Thomas Beer drei erfahrene Manager stehen.

Das Unternehmen startete 2009 mit der Division Garten, im Januar 2010 folgte der Geschäftsbereich Division Haus. Gemäß dem Motto „Das Bessere ersetzt das Gute“ setzt sich TRiooo Building Systems zum Ziel kundenfreundliche Lösungen im Haus- und Gartenbereich zu (er)finden. Im Unternehmen werden kontinuierlich neue, marktrelevante Ideen entwickelt, die wiederum in Produkten von größtmöglichem Kundennutzen bei gleichbleibend hoher Qualität münden. Natürlich Made in Germany und Made in Austria.

Stilvolle Alternative zu Hecke und Zaun: System-Gabionen

Einfach gesagt, ist eine Gabione ein mit Steinen gefüllter Drahtkorb. Doch diese Definition wird dem nur zehn Zentimeter schmalen und bis 1,20 m hohen Gabionenzaun der Marke TRIOOSTONE nicht gerecht. Das Besondere: Die Gabionen sind mit

einer Maschenweite von 25/200 mm sehr schmal und erlauben eine sehr feine Steinfüllung. Das Ergebnis ist eine stilvolle und elegante Alternative zu Hecke und Zaun. Die schmalen System-Gabionen erleichtern nicht nur Transport und Einbau, sondern auch die Gestaltung. Die nach DIN EN ISO 1461 feuerverzinkte Metallkonstruktion kann mit Steinen oder, besonders effektiv, mit „GlassBlocks“ gefüllt werden. Farbige Ambiente gefällig? Verschiedene Farbvariationen schaffen faszinierende Lichteffekte dank speziell entwickelter LEDModule. Wer höher hinaus möchte, kann auch Wandelemente bis zu 2,40 m Höhe mit System-Gabionen in einer Breite von 15 cm (bis 1,80 m) und 23 cm wählen.

Für Außentüren und Fenster: AnputzDichtleisten mit Membran

Dank der neuen mehrteiligen Membran-Leisten des Unternehmens können nun erstmalig auch großformatige Fenster- und Türelemente mit AnputzDichtleisten fachgerecht innen und außen in Verbindung mit Verputz oder WDV-Systemen abgedichtet werden. Diese Innovation in der umgangssprachlich als „RAL-Montage“ bezeichneten Fenster- und Türenabdichtung ist eine Bereicherung des TRIOOSTOP Dichtsystems. Das System beinhaltet die komplette Abdichtung, von den AnputzDichtleisten bis hin zur schlagregendichten Alu-Fensterbank. Die neuartige Produktgeometrie gewährleistet sowohl bei geringen als auch bei großen Bewegungen eine optisch einwandfreie Funktion im Einbauzustand

und überzeugt mit einer dauerhaften Dichtheit. Weiterhin wird die Anwendung für nahezu alle Arten und Größen von Einbauteilen wie beispielsweise Fenster und Türen abgedeckt, wobei zu erwartende Bewegungen, ob nun thermisch- oder materialbedingt, optisch kaum wahrnehmbar sind. Vielfältige Gestaltungs- und Anwendungsmöglichkeiten mit einer unauffälligen und ansprechenden Optik nebst einer einfachen und sicheren Verarbeitung sorgen zudem für ein zeit- und kosteneinsparendes Ergebnis.

Bei Renovierung oder Modernisierung eignet sich für folierte Fenster- und Türelemente das TRIOOSTOP Dichtsystem RENO mit der integrierten Dichtstoffflanke besonders gut.

Die RenovierungsDichtleisten sichern dauerhaft und wartungsfrei den Baukörperanschluss zwischen Bestand und Bauelement. Durch die verschiedenen Oberflächendekore ergeben sich zudem ansprechende Gestaltungs- und Anwendungsmöglichkeiten.

Ob für Haus oder Garten, TRiooo Building Systems GmbH bietet Lösungen die Gutes noch besser machen. Das Unternehmen setzt innovative Impulse im Sinne des Kunden und schafft Innovationen in hochwertiger Produktqualität. Text: Petra Dietz

TRiooo Building Systems GmbH

Ziegelbreite 8, D-84166 Adlkofen

Tel.: +49 (0)8707 93852-0

Fax: +49 (0)8707 93852-29,

Email: info@triooo.eu

Web: www.triooo.eu



Inhaltsübersicht

	Seite
GabionenZaun10/15	5-12
Triofix Gabionenkorb15	13-15
Blumenkasten Set	17-18
AGB's	19



CICO®

SCHMIERSTOFFE

www.cico-triooo.eu



GabionenZaun10/15

	Seite
Grundelement 10	6
Erweiterungselement 10	7
Grundelement 15	8
Erweiterungselement 15	9
Abdeckung	10
Zubehör	11
Referenzen	12

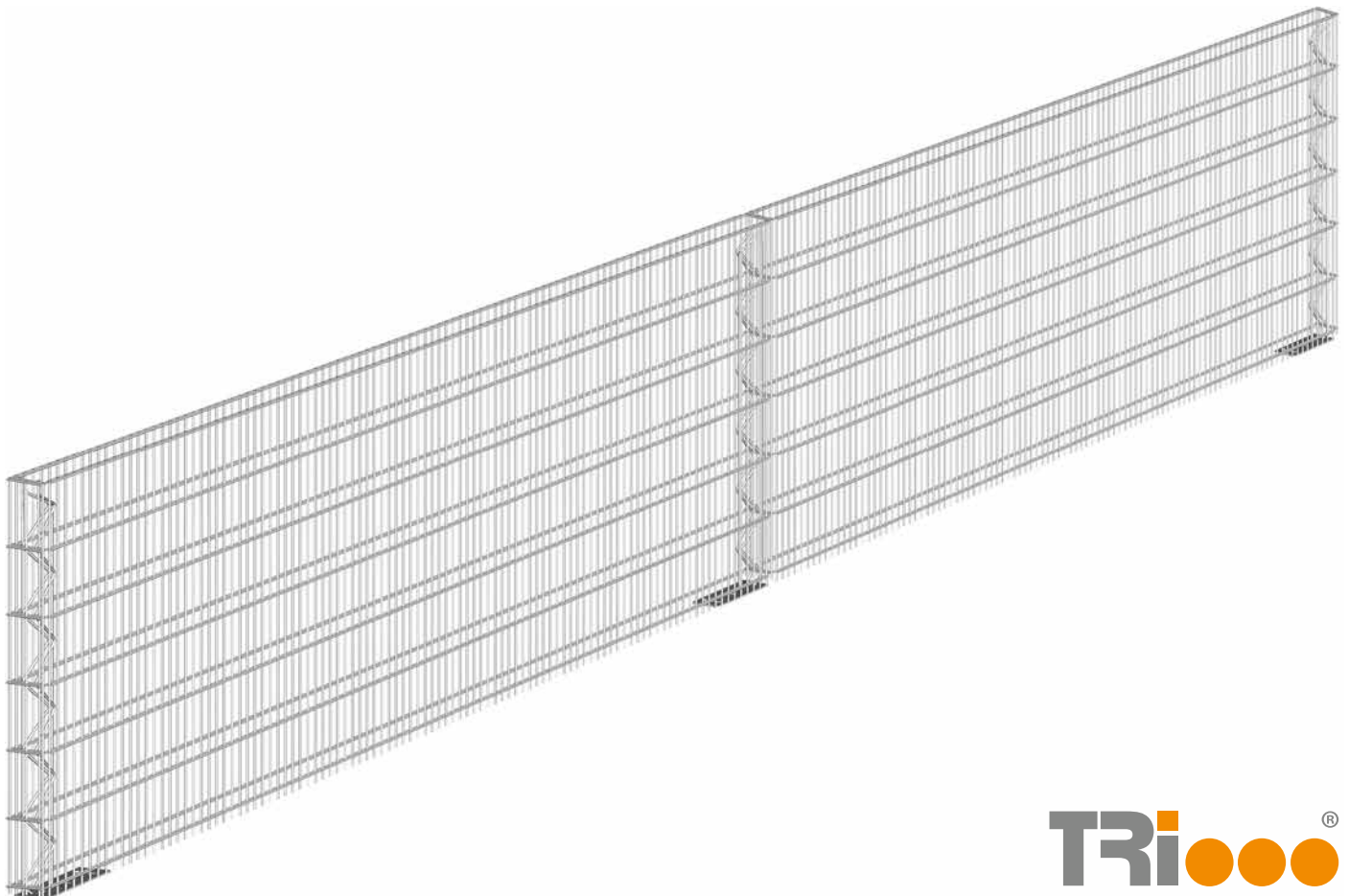

GabionenZaun10 Grundelement

Nur 10 cm schmal

Von 63 cm bis 123 cm Höhe erhältlich

Die ideale Alternative zum Gartenzaun oder zur Hecke. Extrem schmal, kleine Maschenweite (25/200 mm) für feine Steinfüllung. Stilvoller und eleganter geht es kaum. Um einen frei stehenden GabionenZaun errichten zu können wird zuerst ein Grundelement benötigt. Dieses beinhaltet 2 Zaunsäulen, 2 Gittermatten, je nach Elementhöhe 8 oder 12 Universalklemmen und 7 bis 14 Abstandhalter. Universalklemmen in hochwertigem Edelstahl. Standardmäßig werden die verzinkten Grundelemente zur Einbindung in Ortbetonfundamente in ausreichender Länge geliefert. Zur Verlängerung eines Grundelements gibt es passende Erweiterungselemente. Zur Montage auf bestehende Betonuntergründe sind Zaunsäulen mit Fußplatten erhältlich.

Empfohlen wird das Einbringen von Zierkiesen der Sorte 32/56 (DIN EN 12620), oder 30/45.

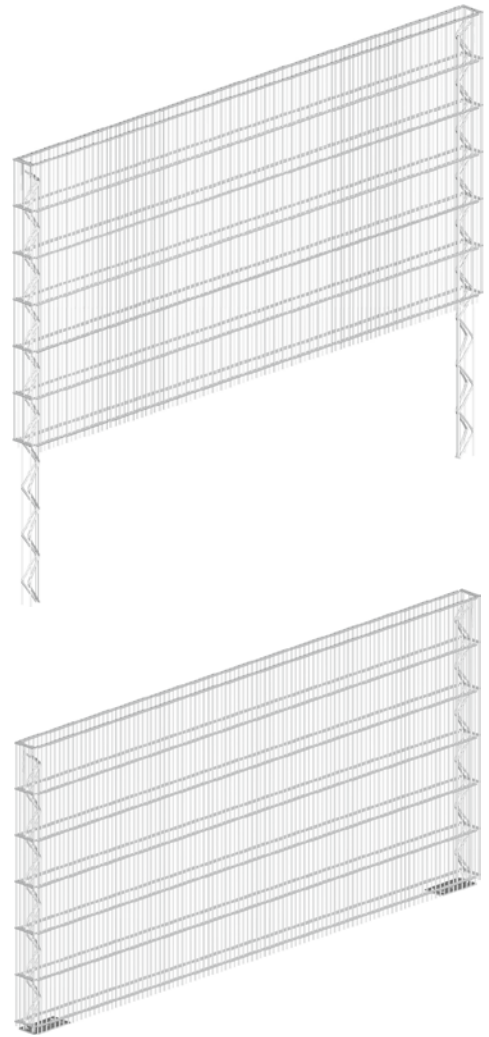

Art.Nr.		Höhe Gittermatten / Zaunsäule		Maschenweite	Tiefe	Länge	Universal-klemmen	Abstandhalter
Standard	mit Fußplatte	Standard	mit Fußplatte					
01 ZG 060	01 ZG F 060	63 / 110 cm	63 / 64 cm	25 / 200 mm	10 cm	253 cm	8	7
01 ZG 080	01 ZG F 080	83 / 130 cm	83 / 84 cm	25 / 200 mm	10 cm	253 cm	12	9
01 ZG 100	01 ZG F 100	103 / 150 cm	103 / 104 cm	25 / 200 mm	10 cm	253 cm	12	12
01 ZG 120	01 ZG F 120	123 / 170 cm	123 / 124 cm	25 / 200 mm	10 cm	253 cm	12	14

Stand: 04/2026 Deutschland/Österreich

Montagevarianten für Ecklösungen

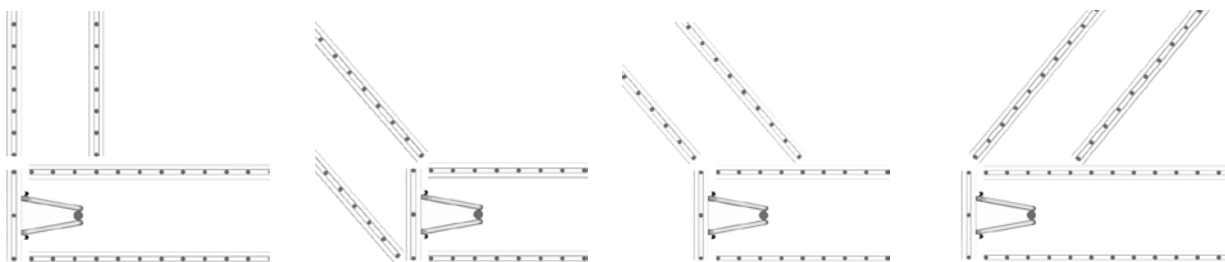

GabionenZaun10 Erweiterungselement Nur 10 cm schmal

Von 63 cm bis 123 cm Höhe erhältlich

Ein Erweiterungselement kann an ein Grundelement oder in Verbindung mit Universalanschlüssen an einen massiven Baukörper (z.B. Wand, Granitpfeiler etc.) angeschlossen werden.

Ein Erweiterungselement beinhaltet 1 Zaunsäule, 2 Gittermatten, je nach Elementhöhe 8 oder 12 Universalklemmen und, je nach Elementhöhe, 7 bis 14 Abstandhalter.

Standardmäßig werden die verzinkten Erweiterungselemente zur Einbindung in Ortbetonfundamente in ausreichender Länge geliefert.

Zur Montage auf bestehende Betonuntergründe sind Zaunsäulen mit Fußplatten erhältlich.

Wir empfehlen das Einbringen von Zierkiesen der Sorte 32/56 (DIN EN 12620), oder 30/45.

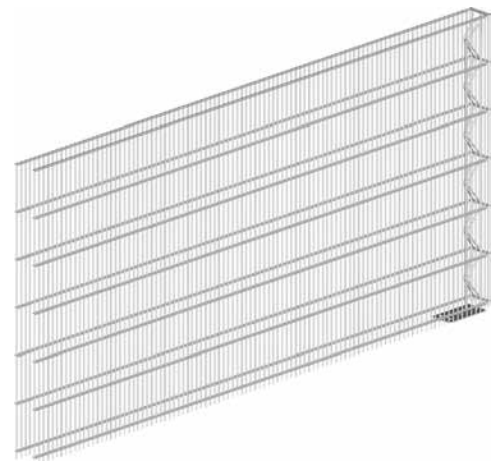
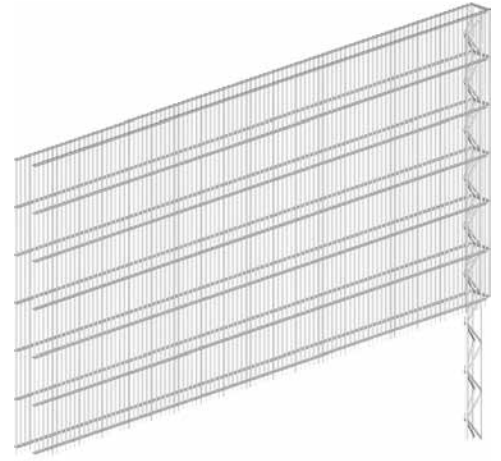

Art.Nr.		Höhe Gittermatten / Zaunsäule		Maschenweite	Tiefe	Länge	Universal- klemmen	Abstand- halter
Standard	mit Fußplatte	Standard	mit Fußplatte					
01 ZE 060	01 ZE F 060	63 / 110 cm	63 / 64 cm	25 / 200 mm	10 cm	253 cm	8	7
01 ZE 080	01 ZE F 080	83 / 130 cm	83 / 84 cm	25 / 200 mm	10 cm	253 cm	12	9
01 ZE 100	01 ZE F 100	103 / 150 cm	103 / 104 cm	25 / 200 mm	10 cm	253 cm	12	12
01 ZE 120	01 ZE F 120	123 / 170 cm	123 / 124 cm	25 / 200 mm	10 cm	253 cm	12	14

Stand: 04/2026 Deutschland/Österreich

Montagevarianten für Ecklösungen

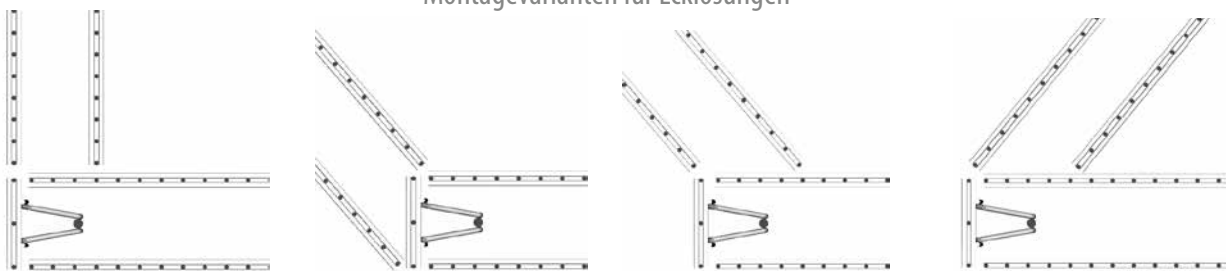

GabionenZaun15 Grundelement

Nur 15 cm schmal

Von 83 cm bis 183 cm Höhe erhältlich

Die ideale Alternative zum Gartenzaun oder zur Hecke.

Sehr schmal, kleine Maschenweite (25/200 mm) für feine Steinfüllung. Stilvoller und eleganter geht es kaum. Um einen frei stehenden GabionenZaun errichten zu können wird zuerst ein Grundelement benötigt. Dieses beinhaltet 2 Zaunsäulen, 2 Gittermatten, je nach Elementhöhe 12 oder 16 Universalklemmen und 9 bis 19 Abstandhalter. Universalklemmen und Abstandhalter in hochwertigem Edelstahl. Standardmäßig werden die verzinkten Grundelemente zur Einbindung in Ortbetonfundamente in ausreichender Länge geliefert. Zur Verlängerung eines Grundelements gibt es passende Erweiterungselemente.

Zur Montage auf bestehende Betonuntergründe sind Zaunsäulen mit Fußplatten erhältlich.

Der GabionenZaun15 ist zusätzlich in der Maschenweite 50/200 erhältlich!

Empfohlen wird das Einbringen von Zierkies der Sorte 32/56 (DIN EN 12620), 30/45 oder 45/60 bei MW 25/200, bzw. 60/90 bei MW 50/200.

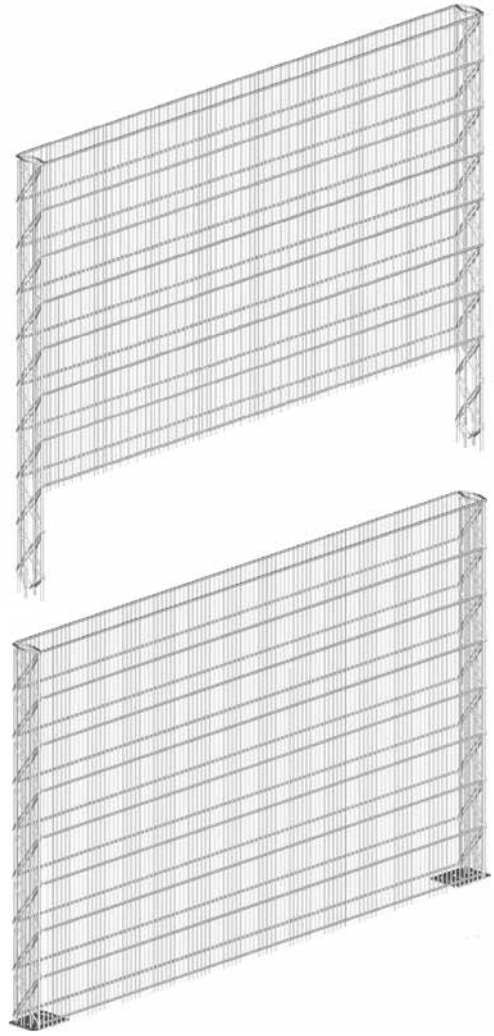

Art.Nr.		Höhe Gittermatten / Zaunsäule		Maschenweite	Tiefe	Länge	Universal-klemmen	Abstand-halter
Standard	mit Fußplatte	Standard	mit Fußplatte					
01 ZG 080W	01 ZG F 080W	83 / 130 cm	83 / 84 cm	25 / 200 mm	15 cm	253 cm	12	9
01 ZG 080W5	01 ZG F 080W5			50 / 200 mm				
01 ZG 100W	01 ZG F 100W	103 / 150 cm	103 / 104 cm	25 / 200 mm	15 cm	253 cm	12	12
01 ZG 100W5	01 ZG F 100W5			50 / 200 mm				
01 ZG 120W	01 ZG F 120W	123 / 170 cm	123 / 124 cm	25 / 200 mm	15 cm	253 cm	12	14
01 ZG 120W5	01 ZG F 120W5			50 / 200 mm				
01 ZG 140W	01 ZG F 140W	143 / 190 cm	143 / 144 cm	25 / 200 mm	15 cm	253 cm	16	16
01 ZG 140W5	01 ZG F 140W5			50 / 200 mm				
01 ZG 160W	01 ZG F 160W	163 / 210 cm	163 / 164 cm	25 / 200 mm	15 cm	253 cm	16	17
01 ZG 160W5	01 ZG F 160W5			50 / 200 mm				
01 ZG 180W	01 ZG F 180W	183 / 230 cm	183 / 184 cm	25 / 200 mm	15 cm	253 cm	16	19
01 ZG 180W5	01 ZG F 180W5			50 / 200 mm				

Stand: 04/2026 Deutschland/Österreich

Montagevarianten für Ecklösungen

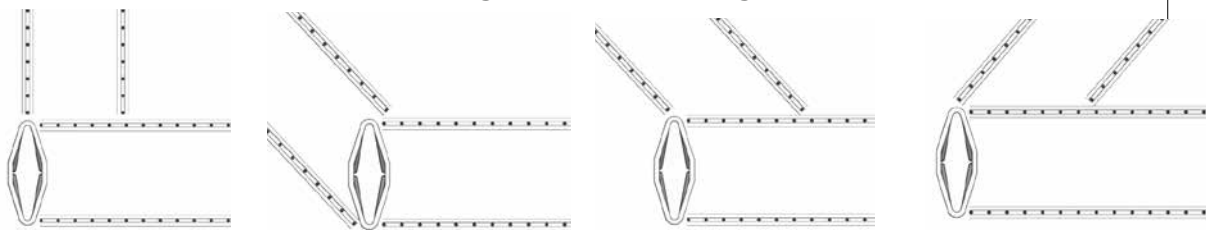

GabionenZaun15 Erweiterungselement Nur 15 cm schmal

Von 83 cm bis 183 cm Höhe erhältlich

Ein Erweiterungselement kann an ein Grundelement oder in Verbindung mit Universalanschlüssen an einen massiven Baukörper (z.B. Wand, Granitpfeiler etc.) angeschlossen werden.

Ein Erweiterungselement beinhaltet 1 Zaunsäule, 2 Gittermatten, je nach Elementhöhe 12 oder 16 Universalclenken und, je nach Elementhöhe, 9 bis 19 Abstandhalter.

Standardmäßig werden die verzinkten Erweiterungselemente zur Einbindung in Ortbetonfundamente in ausreichender Länge geliefert.

Zur Montage auf bestehende Betonuntergründe sind Zaunsäulen mit Fußplatten erhältlich.

Der GabionenZaun15 ist zusätzlich in der Maschenweite 50/200 erhältlich!

Empfohlen wird das Einbringen von Zierkiesen der Sorte 32/56 (DIN EN 12620), 30/45 oder 45/60 bei MW 25/200, bzw. 60/90 bei MW 50/200.

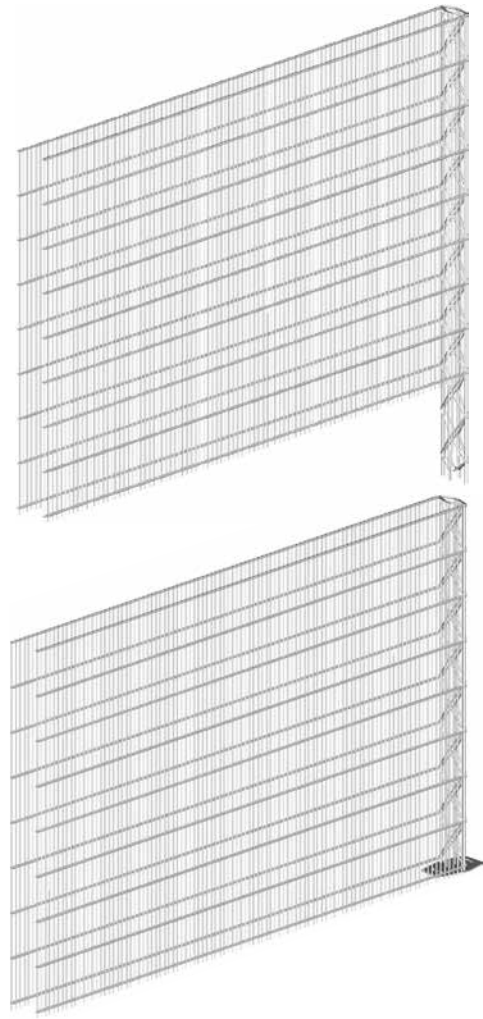

Art.Nr.		Höhe Gittermatten / Zaunsäule		Maschenweite	Tiefe	Länge	Universalclenken	Abstandhalter
Standard	mit Fußplatte	Standard	mit Fußplatte					
01 ZE 080W	01 ZE F 080W	83 / 130 cm	83 / 84 cm	25 / 200 mm	15 cm	253 cm	12	9
01 ZE 080W5	01 ZE F 080W5			50 / 200 mm				
01 ZE 100W	01 ZE F 100W	103 / 150 cm	103 / 104 cm	25 / 200 mm	15 cm	253 cm	12	12
01 ZE 100W5	01 ZE F 100W5			50 / 200 mm				
01 ZE 120W	01 ZE F 120W	123 / 170 cm	123 / 124 cm	25 / 200 mm	15 cm	253 cm	12	14
01 ZE 120W5	01 ZE F 120W5			50 / 200 mm				
01 ZE 140W	01 ZE F 140W	143 / 190 cm	143 / 144 cm	25 / 200 mm	15 cm	253 cm	16	16
01 ZE 140W5	01 ZE F 140W5			50 / 200 mm				
01 ZE 160W	01 ZE F 160W	163 / 210 cm	163 / 164 cm	25 / 200 mm	15 cm	253 cm	16	17
01 ZE 160W5	01 ZE F 160W5			50 / 200 mm				
01 ZE 180W	01 ZE F 180W	183 / 230 cm	183 / 184 cm	25 / 200 mm	15 cm	253 cm	16	19
01 ZE 180W5	01 ZE F 180W5			50 / 200 mm				

Stand: 04/2026 Deutschland/Österreich

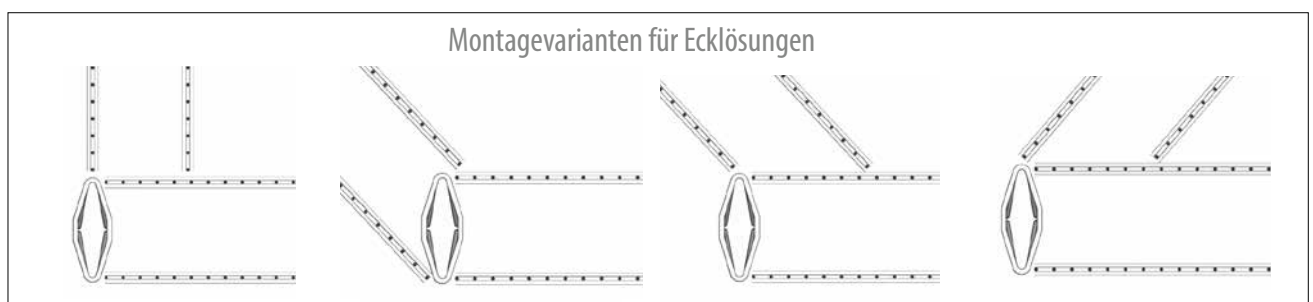

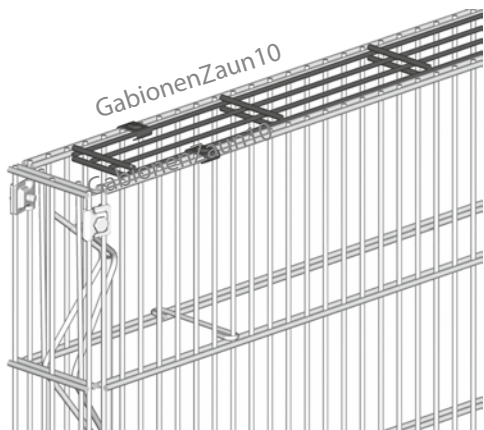

Abdeckung für GabionenZaun

Verhindert das Entwenden von Füllmaterial durch Dritte. Zusätzlich kann die Abdeckung auch an der Unterseite des GabionenZauns angebracht werden um ein eventuelles Absacken des Füllmaterials bei setzungsempfindlichen Untergründen zu vermindern. Die Abdeckung wird mit 8 Biegeklammern zur Befestigung ausgeliefert.

Biegeklammern mit Rohrzange **zusammendrücken!**

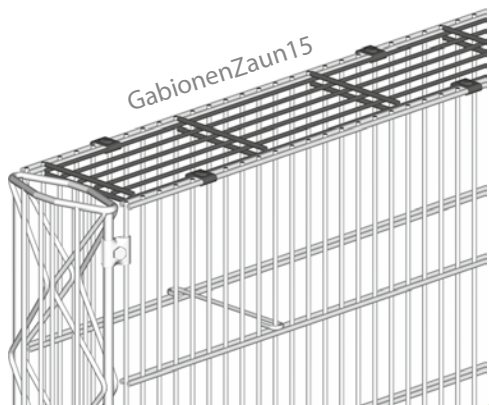

Zinkspray 400 ml,
Art.Nr. 01 ZS 400

spezial hell,
ähnlich RAL 9006
„frische Feuerverzinkung“

Das ideale Produkt zum Schutz von Schnittstellen, entspricht dem Standard ASTM A780 als Instandsetzungsbeschichtung für feuerverzinkte Oberflächen

Gleich mitbestellen!



CICO HWST Handwerkerspray transparent
vollsynthetisch und mineralölfrei 400 ml
Art.Nr. CHWSTS400

- optimales Gleitmittel für das Handwerk (geeignet für alle gängigen Schraubverbindungen)
- reinigt und löst
- schützt und konserviert
- sauberer, porentiefer Trockengleit- und Schutzfilm
- staub- und schmutzabweisend
- feuchtigkeitsverdrängend
- sparsam im Verbrauch







Art.Nr.	Abbildung	Produktbezeichnung	Tiefe	Länge	Biegeklammern
01 D 010 01		Abdeckung für GabionenZaun10, feuerverzinkt	8,0 cm	240 cm	8 Stk.
01 D 015 01		Abdeckung für GabionenZaun15, feuerverzinkt	13,0 cm	240 cm	8 Stk.
01 03 50		Biegeklammern, verzinkt			50 Stk.

Stand: 04/2026 Deutschland/Österreich

TRiooo Building Systems GmbH · DiVision Garten
Ziegelbreite 8 · D-84166 Adlkofen bei Landshut
Tel. +49 (0)8707 93852-0 · Fax +49 (0)8707 93852-29
E-Mail: info@triooo.eu · Web: www.triooo.eu
Social Media: www.facebook.com/triooo.eu



GabionenZaun **Zubehör**

Art.Nr.	für Elementhöhe	Abbildung	Produktbezeichnung	Liefereinheit in Stück	Verwendungszweck
01 Z 110 01 Z 130 01 Z 150 01 Z 170	63 cm 83 cm 103 cm 123 cm		Zaunsäule für Grund- und Erweiterungselement GabionenZaun 10 cm breit, feuerverzinkt	1	Abschluss für Grund- und Erweiterungselemente zum Einbetonieren in Einzelfundamente
01 ZA 060 01 ZA 080 01 ZA 100 01 ZA 120	64 cm 84 cm 104 cm 124 cm		Zaunsäule für Grund- und Erweiterungselement Gabionen-Zaun 10 cm breit mit Fußplatte, feuerverzinkt	1	Abschluss für Grund- und Erweiterungselemente zur Montage auf tragenden Betonuntergründen
01 A 010 xx			Abstandhalter 10 cm	7 / 9 / 12 / 14	Verhindert ein Ausbeulen der Gittermatten
01 02 04 01 02 50			Universalklemmen Zaun 10, V2A	4 50	Zur Befestigung der Gittermatten an der Zaunsäule
01 U 010 01			Universalanschluss 10 cm inkl. Klemmen, aus Aluminium	1	Zum Anschluss an massiven/stabilen Bauteilen (z.B Wand, Säule, etc.)
01 Z 130 W 01 Z 150 W 01 Z 170 W 01 Z 190 W 01 Z 210 W 01 Z 230 W	83 cm 103 cm 123 cm 143 cm 163 cm 183 cm		Zaunsäule für Grund- und Erweiterungselement GabionenZaun 15 cm breit, feuerverzinkt	1	Abschluss für Grund- und Erweiterungselemente zum Einbetonieren in Einzelfundamente
01 ZA 080 W 01 ZA 100 W 01 ZA 120 W 01 ZA 140 W 01 ZA 160 W 01 ZA 180 W	84 cm 104 cm 124 cm 144 cm 164 cm 184 cm		Zaunsäule für Grund- und Erweiterungselement Gabionen-Zaun 15 cm breit mit Fußplatte, feuerverzinkt	1	Abschluss für Grund- und Erweiterungselemente zur Montage auf tragenden Betonuntergründen
01 ZM 080 W 01 ZM 100 W 01 ZM 120 W 01 ZM 140 W 01 ZM 160 W 01 ZM 180 W	84 cm 104 cm 124 cm 144 cm 164 cm 184 cm		Zaunsäule zwischen zwei Elementen GabionenZaun 15 cm breit mit Fußplatte, feuerverzinkt	1	Verbindung zwischen Grund- und Erweiterungselement zur Montage auf tragenden Betonuntergründen
01 A 015 xx			Abstandhalter 15 cm, Federstahl V2A	12 / 14 / 16 / 17 / 19	Verhindert ein Ausbeulen der Gittermatten
01 01 04 01 01 50			Universalklemmen Zaun 15, V2A	4 50	Zur Befestigung der Gittermatten an der Zaunsäule
01 U 015 01			Universalanschluss 15 cm inkl. Klemmen, aus Aluminium	1	Zum Anschluss an massiven/stabilen Bauteilen (z.B Wand, Säule, etc.)
01 03 08 01 03 50			Biegeklammern, verzinkt	8 50	Zur Befestigung von Abdeckungen
01 S 060 01 01 S 080 01 01 S 100 01	für alle Elementhöhen untereinander variierbar.		U-Schiene 60 / 80 / 100 cm für GabionenZaun 15, aus Aluminium Innenmaß ca. 30 mm	1	Zur Befestigung von z.B. Holzelementen, inkl. Befestigungssatz
01 GH 04			Glashalter V2A, geschliffen, ca. 45 x 45 mm	4	Zur Befestigung von Glasplatten in 6, 8 und 10 mm Stärke (nicht GabionenZaun10)



Triofix Gabionenkorb15

	Seite
Korbelement	14
Zubehör	15





Triofix Gabionenkorb15 fix und fertig geschweißt

Von 83 cm bis 203 cm Höhe erhältlich

Die ideale Alternative zum Gartenzaun oder zur Hecke. Extrem schmal, geringe Maschenweite (50/200 mm) für kleine Steinfüllung. Einfacher geht es kaum.

Standardmäßig werden die verzinkten Gabionenkörbe zur Einbindung in Ortbetonfundamente in ausreichender Länge geliefert. Zur Verlängerung eines Gabionenkorbes können weitere Triofix Gabionenkörbe15 angereiht werden. Ebenso kann ein GabionenZaun15 Erweiterungselement **angeklemt** werden. Zur Montage auf bestehende Betonuntergründe ist der Triofix Gabionenkorb15 mit Fußplatten erhältlich (bis 180 cm Höhe).

Empfohlen wird das Einbringen von Zierkiesen der Sorte 60/90, 60/120 oder 80/120 mm.

Unser neues Produkt Gabionenkorb15 steht unter Innovationsschutz und ist beim Deutschen Patent- und Markenamt für uns eingetragen.

Beschichtung in Ihrer Wunschfarbe? Fragen Sie uns.

Wichtig: Fundament frostsicher nach statischen Anforderungen gründen!



Perfekt für Online Shops
und Lagerartikel Fachhandel

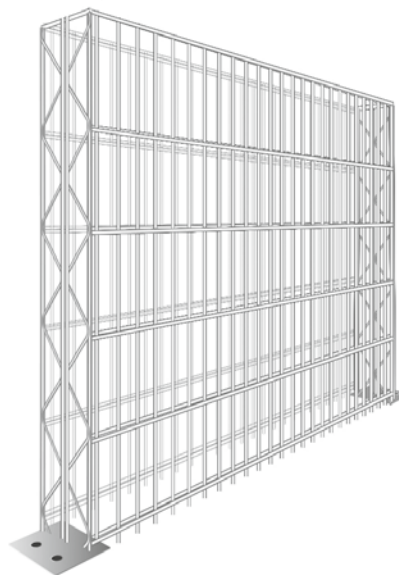

Art.Nr.		Oberfläche	Höhe Gittermatten / Zaunsäule		Maschenweite	Tiefe	Länge	Abstandhalter
Standard	mit Fußplatte		Standard	mit Fußplatte				
01 KG 080 W5	01 KGF 080 W5	feuerverzinkt	83 / 120 cm	83 / 84 cm	50 / 200 mm	15 cm	125 cm	4
01 KG 080 W5 DG	01 KGF 080 W5 DG	anthrazit						
01 KG 100 W5	01 KGF 100 W5	feuerverzinkt	103 / 140 cm	103 / 104 cm	50 / 200 mm	15 cm	125 cm	5
01 KG 100 W5 DG	01 KGF 100 W5 DG	anthrazit						
01 KG 120 W5	01 KGF 120 W5	feuerverzinkt	123 / 160 cm	123 / 124 cm	50 / 200 mm	15 cm	125 cm	6
01 KG 120 W5 DG	01 KGF 120 W5 DG	anthrazit						
01 KG 140 W5	01 KGF 140 W5	feuerverzinkt	143 / 180 cm	143 / 144 cm	50 / 200 mm	15 cm	125 cm	7
01 KG 140 W5 DG	01 KGF 140 W5 DG	anthrazit						
01 KG 160 W5	01 KGF 160 W5	feuerverzinkt	163 / 200 cm	163 / 164 cm	50 / 200 mm	15 cm	125 cm	8
01 KG 160 W5 DG	01 KGF 160 W5 DG	anthrazit						
01 KG 180 W5	01 KGF 180 W5	feuerverzinkt	183 / 220 cm	183 / 184 cm	50 / 200 mm	15 cm	125 cm	9
01 KG 180 W5 DG	01 KGF 180 W5 DG	anthrazit						
01 KG 200 W5	-	feuerverzinkt	203 / 240	-	50 / 200 mm	15 cm	125 cm	10
01 KG 200 W5 DG	-	anthrazit						

Zubehör für Gabionenkorb15

Abdeckung: Verhindert das Entwenden von Füllmaterial durch Dritte. Die Abdeckung wird mit 4 Biegeklammern zur Befestigung ausgeliefert.

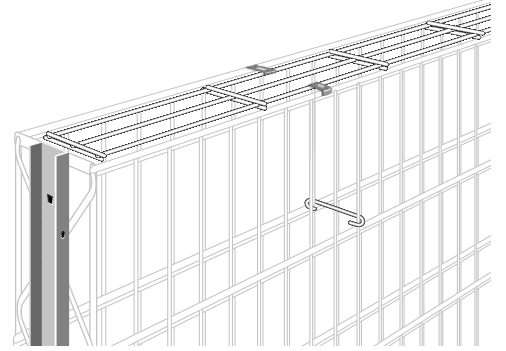

Biegeklammern mit Rohrzanze **zusammendrücken!**

Art.Nr.	Abbildung	Produktbezeichnung	Tiefe	Länge	Biegeklammern
01 D 015 01K 01 D 015 01K DG		Abdeckung für Gabionenkorb15, feuerverzinkt/anthrazit	8,0 cm	120 cm	4 Stk.
01 03 50		Biegeklammern, verzinkt			50 Stk.

Art.Nr.	für Elementhöhe	Abbildung	Produktbezeichnung	Liefereinheit in Stück	Verwendungszweck
01 S 060 01 01 S 080 01 01 S 100 01	für alle Elementhöhen untereinander variierbar.		U-Schiene 60 / 80 / 100 cm für Gabionenkorb15, aus Aluminium, Innenmaß ca. 30 mm	1	Zur Befestigung von z.B. Holzelementen, inkl. Befestigungssatz
01 S 060 01 DG 01 S 080 01 DG 01 S 100 01 DG	für alle Elementhöhen untereinander variierbar.		U-Schiene 60 / 80 / 100 cm für Gabionenkorb15, aus Aluminium/anthrazit Innenmaß ca. 30 mm	1	Zur Befestigung von z.B. Holzelementen, inkl. Befestigungssatz
01 GH 04			Glashalter V2A geschliffen (1 Satz = 4 Stück) ca. 45 x 45 mm	4	Zur Befestigung von Glasplatten in 6, 8 und 10 mm Stärke

Stand: 04/2026 Deutschland/Österreich





www.cico-triooo.eu

cico®



Anwendungs-Videos

SCHMIERSTOFFE

www.cico-triooo.eu

DREI PRODUKTE, EIN ZIEL: PERFEKTION



bildet Trockenfilm
schmutzabweisend



löst Verkrustungen
reinigt intensiv



trennt, versiegelt, gleitet



WAFFENPFLEGE

MINERALÖLFREI - SÄUREFREI - PTFE-FREI - SILIKONFREI

Matthias Rupprecht, Büchsenmachermeister

Blumenkasten

Seite

Produktinfo

18



Blumenkasten

V2A Edelstahl

In zwei Größen erhältlich :
(kurz: L/B/H 16/16/14cm, lang: L/B/H 62/19/15cm)

Blumenkasten zum Einhängen an Gabionen und Zäune aus Doppelstabmatten.

Der Korpus besteht aus V2A Edelstahl, die dunkle Variante ist zusätzlich pulverbeschichtet, ähnlich RAL 7016.

Der zugehörige Einsatz ist aus beständigem PVC.



Perfekt für Online Shops
und Lagerartikel Fachhandel

Art.Nr.	Bezeichnung	Material	Maße L/B/H	Verpackungseinheit
01 BK 16 V2 01	Blumenkasten kurz	Edelstahl V2A	16/16/14 cm	Blumenkasten mit Pflanzkasten (Ø 13 cm) aus PVC
01 BK 16 DG 01	Blumenkasten kurz	Edelstahl V2A + Pulverbeschichtung in Anthrazit (ähnlich RAL7016)	16/16/14 cm	Blumenkasten mit Pflanzkasten (Ø13 cm) aus PVC
01 BK 62 V2 01	Blumenkasten lang	Edelstahl V2A	62/19/15 cm	Blumenkasten mit Pflanzkasten (L/B 59/17 cm) aus PVC
01 BK 62 DG 01	Blumenkasten lang	Edelstahl V2A + Pulverbeschichtung in Anthrazit (ähnlich RAL7016)	62/19/15 cm	Blumenkasten mit Pflanzkasten (L/B 59/17 cm) aus PVC

Stand: 04/2026 Deutschland/Österreich



Weitere Bilder unter www.triooo.eu (DiVision Garten - Galerie)



Allgemeine Lieferbedingungen der TRiooo Building Systems GmbH (TRiooo)

§ 1 Geltung

- (1) Alle Lieferungen, Leistungen und Angebote von TRiooo erfolgen ausschließlich aufgrund dieser Allgemeinen Lieferbedingungen. Diese sind Bestandteil aller Verträge, die TRiooo mit seinen Vertragspartnern (nachfolgend auch „Auftraggeber“ genannt) über die von ihm angebotenen Lieferungen oder Leistungen schließt. Sie gelten auch für alle zukünftigen Lieferungen, Leistungen oder Angebote an den Auftraggeber, selbst wenn sie nicht nochmals gesondert vereinbart werden.
- (2) Geschäftsbedingungen des Auftraggebers oder Dritter finden keine Anwendung, auch wenn TRiooo ihrer Geltung im Einzelfall nicht gesondert widerspricht. Selbst wenn TRiooo auf ein Schreiben Bezug nimmt, das Geschäftsbedingungen des Auftraggebers oder eines Dritten enthält oder auf solche verweist, liegt darin kein Einverständnis mit der Geltung jener Geschäftsbedingungen.

§ 2 Angebot und Vertragsabschluss

- (1) Alle Angebote von TRiooo sind freibleibend und unverbindlich, sofern sie nicht ausdrücklich als verbindlich gekennzeichnet sind oder eine bestimmte Annahmefrist enthalten. Bestellungen oder Aufträge kann TRiooo innerhalb von vierzehn Tagen nach Zugang annehmen.
- (2) Allein maßgeblich für die Rechtsbeziehungen zwischen TRiooo und dem Käufer ist der schriftlich geschlossene Kaufvertrag, einschließlich dieser Allgemeinen Lieferbedingungen. Dieser gibt alle Abreden zwischen den Vertragsparteien zum Vertragsgegenstand vollständig wieder. Mündliche Zusagen von TRiooo vor Abschluss dieses Vertrages sind rechtlich unverbindlich und mündliche Abreden der Vertragsparteien werden durch den schriftlichen Vertrag ersetzt, sofern sich nicht jeweils ausdrücklich aus ihnen ergibt, dass sie verbindlich fortgelten. Ergänzungen und Abänderungen der getroffenen Vereinbarungen einschließlich dieser Geschäftsbedingungen bedürfen zu ihrer Wirksamkeit der Schriftform. Mit Ausnahme von Geschäftsführern oder Prokuristen sind die Mitarbeiter von TRiooo nicht berechtigt, hiervon abweichende mündliche Abreden zu treffen.
- (3) Angaben von TRiooo zum Gegenstand der Lieferung oder Leistung (z. B. Gewichte, Maße, Gebrauchswerte, Belastbarkeit, Toleranzen und technische Daten) sowie unsere Darstellungen derselben (z. B. Zeichnungen und Abbildungen) sind nur annähernd maßgeblich, soweit nicht die Verwendbarkeit zum vertraglich vorgesehenen Zweck eine genaue Übereinstimmung voraussetzt. Sie sind keine garantierten Beschaffenheitsmerkmale, sondern Beschreibungen oder Kennzeichnungen der Lieferung oder Leistung. Handelsübliche Abweichungen und Abweichungen, die aufgrund rechtlicher Vorschriften erfolgen oder technische Verbesserungen darstellen, sowie die Ersetzung von Bauteilen durch gleichwertige Teile sind zulässig, soweit sie die Verwendbarkeit zum vertraglich vorgesehenen Zweck nicht beeinträchtigen.
- (4) TRiooo behält sich das Eigentum oder Urheberrecht an allen von ihm abgegebenen Angeboten und Kostenvorschlägen sowie dem Auftraggeber zur Verfügung gestellten Zeichnungen, Abbildungen, Berechnungen, Prospekten, Katalogen, Modellen, Werkzeugen und anderen Unterlagen und Hilfsmitteln vor. Der Auftraggeber darf diese Gegenstände ohne ausdrückliche Zustimmung von TRiooo weder als solche noch inhaltlich Dritten zugänglich machen, sie bekannt geben, selbst oder durch Dritte nutzen oder vervielfältigen. Er hat auf Verlangen von TRiooo diese Gegenstände vollständig an diesen zurückzugeben und eventuell gefertigte Kopien zu vernichten, wenn sie von ihm im ordnungsgemäßen Geschäftsgang nicht mehr benötigt werden oder wenn Verhandlungen nicht zum Abschluss eines Vertrages führen.

§ 3 Preise und Zahlung

- (1) Die Preise gelten für den in den Auftragsbestätigungen aufgeführten Leistungs- und Lieferungsumfang. Mehr- oder Sonderleistungen werden gesondert berechnet. Die Preise verstehen sich in EURO ab Werk zuzüglich Verpackung, der gesetzlichen Mehrwertsteuer, bei Exportlieferungen Zoll sowie Gebühren und anderer öffentlicher Abgaben.
- (2) Soweit den vereinbarten Preisen die Listenpreise von TRiooo zugrunde liegen und die Lieferung erst mehr als vier Monate nach Vertragsschluss erfolgen soll, gelten die bei Lieferung gültigen Listenpreise von TRiooo (jeweils abzüglich eines vereinbarten prozentualen oder festen Rabatts).
- (3) Rechnungsbeträge sind innerhalb von dreißig Tagen ohne jeden Abzug zu bezahlen, sofern nicht etwas anderes schriftlich vereinbart ist. Maßgebend für das Datum der Zahlung ist der Eingang bei TRiooo. Schecks gelten erst nach Einlösung als Zahlung. Leistet der Auftraggeber bei Fälligkeit nicht, so sind die ausstehenden Beträge ab dem Tag der Fälligkeit mit 8% p. a. zu verzinsen; die Geltendmachung höherer Zinsen und weiterer Schäden im Falle des Verzugs bleibt unberührt.
- (4) Die Aufrechnung mit Gegenansprüchen des Auftraggebers oder die Zurückbehaltung von Zahlungen wegen solcher Ansprüche ist nur zulässig, soweit die Gegenansprüche unbestritten oder rechtskräftig festgestellt sind.

§ 4 Lieferung und Lieferzeit

- (1) Lieferungen erfolgen ab Werk.
- (2) Von TRiooo in Aussicht gestellte Fristen und Termine für Lieferungen und Leistungen gelten stets nur annähernd, es sei denn, dass ausdrücklich eine feste Frist oder ein fester Termin zugesagt oder vereinbart ist. Sofern Versendung vereinbart wurde, beziehen sich Lieferfristen und Liefertermine auf den Zeitpunkt der Übergabe an den Spediteur, Frachtführer oder sonst mit dem Transport beauftragten Dritten.
- (3) TRiooo kann – unbeschadet seiner Rechte aus Verzug des Auftraggebers – vom Auftraggeber eine Verlängerung von Liefer- und Leistungsfristen oder eine Verschiebung von Liefer- und Leistungsterminen um den Zeitraum verlangen, in dem der Auftraggeber seinen vertraglichen Verpflichtungen TRiooo gegenüber nicht nachkommt.
- (4) TRiooo haftet nicht für Unmöglichkeit der Lieferung oder für Lieferverzögerungen, soweit diese durch höhere Gewalt oder sonstige, zum Zeitpunkt des Vertragsabschlusses nicht vorhersehbare Ereignisse (z. B. Betriebsstörungen aller Art, Schwierigkeiten in der Material- oder Energiebeschaffung, Transportverzögerungen, Streiks, rechtmäßige Aussperrungen, Mangel an Arbeitskräften, Energie oder Rohstoffen, Schwierigkeiten bei der Beschaffung von notwendigen behördlichen Genehmigungen, behördliche Maßnahmen oder die ausbleibende, nicht richtige oder nicht rechtzeitige Belieferung durch Lieferanten) verursacht worden sind, die TRiooo nicht zu vertreten hat. Sofern solche Ereignisse TRiooo die Lieferung oder Leistung wesentlich erschweren oder unmöglich machen und die Behinderung nicht nur von vorübergehender Dauer ist, ist TRiooo zum Rücktritt vom Vertrag berechtigt. Bei Hindernissen vorübergehender Dauer verlängern sich die Liefer- oder Leistungsfristen oder verschieben sich die Liefer- oder Leistungstermine um den Zeitraum der Behinderung zuzüglich einer angemessenen Anlaufzeit. Soweit dem Auftraggeber infolge der Verzögerung die Abnahme der Lieferung oder Leistung nicht zumuten ist, kann er durch unverzüglich schriftliche Erklärung gegenüber TRiooo vom Vertrag zurücktreten.
- (5) TRiooo ist nur zu Teillieferungen berechtigt, wenn
 - die Teillieferung für den Auftraggeber im Rahmen des vertraglichen Bestimmungszwecks verwendbar ist,
 - die Lieferung der restlichen bestellten Ware sichergestellt ist und
 - dem Auftraggeber hierdurch kein erheblicher Mehraufwand oder zusätzliche Kosten entstehen (es sei denn, TRiooo erklärt sich zur Übernahme dieser Kosten bereit).
- (6) Gerät TRiooo mit einer Lieferung oder Leistung in Verzug oder wird ihm eine Lieferung oder Leistung, gleich aus welchem Grunde, unmöglich, so ist die Haftung von TRiooo auf Schadensersatz nach Maßgabe des § 8 dieser Allgemeinen Lieferbedingungen beschränkt.

§ 5 Erfüllungsort, Versand, Verpackung, Gefahrübergang, Abnahme

- (1) Erfüllungsort für alle Verpflichtungen aus dem Vertragsverhältnis ist der Geschäftssitz von TRiooo, soweit nichts anderes bestimmt ist.
- (2) Die Versandart und die Verpackung verstehen dem pflichtgemäßen Ermessen von TRiooo. Verpackungen nach Maßgabe der Verpackungsverordnung werden nicht zurückgenommen. Ausgenommen hiervon sind Paletten. Die Verpackungsentsorgung erfolgt auf Kosten des Käufers.
- (3) Die Gefahr geht spätestens mit der Übergabe des Liefergegenstandes (wobei der Beginn des Verladevorganges maßgeblich ist) an den Spediteur, Frachtführer oder sonst zur Ausführung der Versendung bestimmten Dritten auf den Auftraggeber über. Dies gilt auch dann, wenn Teillieferungen erfolgen oder TRiooo noch andere Leistungen übernehmen hat. Verzögert sich der Versand oder die Übergabe infolge eines Umstandes, dessen Ursache beim Auftraggeber liegt, geht die Gefahr von dem Tag an auf den Auftraggeber über, an dem TRiooo versandbereit ist und dies dem Auftraggeber angezeigt hat.
- (4) Lagerkosten nach Gefahrübergang trägt der Auftraggeber. Bei Lagerung durch TRiooo betragen die Lagerkosten 0,25% des Rechnungsbetrages der zu lagernden Liefergegenstände pro abgelaufene Woche. Die Geltendmachung und der Nachweis weiterer oder geringerer Lagerkosten bleiben vorbehalten.
- (5) Die Sendung wird von TRiooo nur auf ausdrücklichen Wunsch des Auftraggebers und auf seine Kosten gegen Diebstahl, Bruch-, Transport-, Feuer- und Wasserschäden oder sonstige versicherbare Risiken versichert.

§ 6 Gewährleistung

- (1) Die Gewährleistungsfrist beträgt ein Jahr ab Lieferung. Soweit das Gesetz zwingend längere Gewährleistungsfristen regelt, gelten diese.
- (2) Die gelieferten Gegenstände sind unverzüglich nach Ablieferung an den Auftraggeber oder an den von ihm bestimmten Dritten sorgfältig zu untersuchen. Sie gelten als genehmigt, wenn TRiooo nicht eine Mängelrüge hinsichtlich offensichtlicher Mängel oder anderer Mängel, die bei einer unverzüglichen, sorgfältigen Untersuchung erkennbar waren, binnen sieben Werktagen nach Ablieferung des Liefergegenstandes, oder ansonsten binnen sieben Werktagen nach der Entdeckung des Mangels oder dem Zeitpunkt, in dem der Mangel für den Auftraggeber bei normaler Verwendung des Liefergegenstandes eine nähere Untersuchung erkennbar war, in der in § 2 (2) S. 6 bestimmten Form zugegangen ist. Auf Verlangen von TRiooo ist der beanstandete Liefergegenstand kostenfrei an TRiooo zurückzusenden. Bei berechtigter Mängelrüge vergütet TRiooo die Kosten des günstigsten Versandweges sowie die Kosten des Ausbaus des mangelhaften und des Einbaus neuen Liefergegenstandes; dies gilt nicht, soweit die Kosten sich erhöhen, weil der Liefergegenstand sich an einem anderen Ort als dem Ort des bestimmungsgemäßen Gebrauchs befindet.
- (3) Bei Sachmängeln der gelieferten Gegenstände ist TRiooo nach seiner innerhalb angemessener Frist zu treffenden Wahl zunächst zur Nachbesserung oder Ersatzlieferung verpflichtet und berechtigt. Im Falle des Fehlschlagens, d. h. der Unmöglichkeit, Unzumutbarkeit, Verweigerung oder unangemessenen Verzögerung der Nachbesserung oder Ersatzlieferung, kann der Auftraggeber vom Vertrag zurücktreten oder den Kaufpreis angemessen mindern.
- (4) Beruht ein Mangel auf dem Verschulden von TRiooo, kann der Auftraggeber unter den in § 8 bestimmten Voraussetzungen Schadensersatz verlangen.

- (5) Die Gewährleistung entfällt, wenn der Auftraggeber ohne Zustimmung von TRiooo den Liefergegenstand ändert oder durch Dritte ändern lässt und die Mängelbeseitigung hierdurch unmöglich oder unzumutbar erschwert wird. In jedem Fall hat der Auftraggeber die durch die Änderung entstehenden Mehrkosten der Mängelbeseitigung zu tragen. Die Gewährleistung entfällt auch, wenn Produkte von TRiooo mit Produkten anderer Hersteller kombiniert werden und dadurch Mängel an den von TRiooo gelieferten Produkten auftreten.

§ 7 Schutzrechte

- (1) TRiooo steht nach Maßgabe dieses § 7 dafür ein, dass der Liefergegenstand frei von gewerblichen Schutzrechten oder Urheberrechten Dritter ist. Jeder Vertragspartner wird den anderen Vertragspartnern unverzüglich schriftlich benachrichtigen, falls ihm gegenüber Ansprüche wegen der Verletzung solcher Rechte geltend gemacht werden.
- (2) In dem Fall, dass der Liefergegenstand ein gewerbliches Schutzrecht oder Urheberrecht eines Dritten verletzt, wird TRiooo nach seiner Wahl und auf seine Kosten den Liefergegenstand derart abändern oder austauschen, dass keine Rechte Dritter mehr verletzt werden, der Liefergegenstand aber weiterhin die vertraglich vereinbarten Funktionen erfüllt, oder dem Besteller durch Abschluss eines Lizenzvertrages das Nutzungsrecht verschaffen. Gelingt TRiooo dies innerhalb eines angemessenen Zeitraums nicht, ist der Auftraggeber berechtigt, von dem Vertrag zurückzutreten oder den Kaufpreis angemessen zu mindern. Etwasige Schadensersatzansprüche des Auftraggebers unterliegen den Beschränkungen des § 8 dieser Allgemeinen Lieferbedingungen.

§ 8 Haftung auf Schadenersatz wegen Verschuldens

- (1) Die Haftung von TRiooo auf Schadenersatz, gleich aus welchem Rechtsgrunde, insbesondere aus Unmöglichkeit, Verzug, mangelhafter oder falscher Lieferung, Vertragsverletzung, Verletzung von Pflichten bei Vertragsverhandlungen und unerlaubter Handlung ist, soweit es dabei jeweils auf ein Verschulden ankommt, nach Maßgabe dieses § 8 eingeschränkt.
- (2) TRiooo haftet nicht
 - a) im Falle einfacher Fahrlässigkeit seiner Organe, gesetzlichen Vertreter, Angestellten oder sonstigen Erfüllungsgehilfen;
 - b) im Falle grober Fahrlässigkeit seiner nichtleidenden Angestellten oder sonstigen Erfüllungsgehilfen,soweit es sich nicht um eine Verletzung vertragswesentlicher Pflichten handelt. Die Verpflichtung zur rechtzeitigen, mängelfreien Lieferung und Installation sowie Beratungs-, Schutz- und Obhutspflichten, die dem Auftraggeber die vertragsgemäße Verwendung des Liefergegenstands ermöglichen sollen oder den Schutz von Leib oder Leben von Person des Auftraggebers oder Dritten oder des Eigentums des Auftraggebers vor erheblichen Schäden bezwecken.
- (3) Soweit TRiooo gemäß § 8 (2) dem Grunde nach auf Schadenersatz haftet, ist diese Haftung auf Schäden begrenzt, die TRiooo bei Vertragsschluss als mögliche Folge einer Vertragsverletzung vorausgesehen hat oder Berücksichtigung der Umstände, die ihm bekannt waren oder die er hätte kennen müssen, bei Anwendung verkehrsbüchlicher Sorgfalt hätte voraussehen müssen. Mittelbare Schäden und Folgeschäden, die Folge von Mängeln des Liefergegenstands sind, sind außerdem nur ersatzfähig, soweit solche Schäden bei bestimmungsgemäßer Verwendung des Liefergegenstands typischerweise zu erwarten sind. Eine bestimmungsgemäße Verwendung des Liefergegenstandes ist nicht gegeben, wenn dieser Liefergegenstand mit Produkten anderer Hersteller kombiniert wird.
- (4) Im Falle einer Haftung für einfache Fahrlässigkeit ist die Ersatzpflicht von TRiooo für Sach- oder Personenschäden auf einen Betrag entsprechend der derzeitigen Deckungssumme seiner Produkthaftpflichtversicherung oder Haftpflichtversicherung beschränkt, auch wenn es sich um eine Verletzung vertragswesentlicher Pflichten handelt. Auf Verlangen wird dem Käufer die Police der Produkthaftpflichtversicherung oder Haftpflichtversicherung von TRiooo vorgelegt.
- (5) Die vorstehenden Haftungsausschlüsse und -beschränkungen gelten in gleichem Umfang zugunsten der Organe, gesetzlichen Vertreter, Angestellten und sonstigen Erfüllungsgehilfen von TRiooo.
- (6) Soweit TRiooo technische Auskünfte gibt oder beratend tätig wird und diese Auskünfte oder Beratung nicht zu dem von ihm geschuldeten, vertraglich vereinbarten Leistungsumfang gehören, geschieht dies unentgeltlich und unter Ausschluss jeglicher Haftung.
- (7) Die Einschränkungen dieses § 8 gelten nicht für die Haftung von TRiooo wegen vorsätzlichen Verhaltens, für garantierte Beschaffenheitsmerkmale, wegen Verletzung des Lebens, des Körpers oder der Gesundheit oder nach dem Produkthaftungsgesetz.

§ 9 Eigentumsvorbehalt

- (1) Der nachfolgend vereinbarte Eigentumsvorbehalt dient der Sicherung aller jeweils bestehenden derzeitigen und künftigen Forderungen von TRiooo gegen den Käufer aus der zwischen den Vertragspartnern bestehenden Lieferbeziehung einschließlich Saldoforderungen aus einem auf diese Lieferbeziehung beschränkten Kontokorrentverhältnis.
- (2) Die von TRiooo an den Käufer gelieferte Ware bleibt bis zur vollständigen Bezahlung aller gesicherten Forderungen Eigentum von TRiooo. Die Ware sowie die nach dieser Klausel an ihre Stelle tretende, vom Eigentumsvorbehalt erfasste Ware wird nachfolgend Vorbehaltsware genannt.
- (3) Der Käufer verwahrt die Vorbehaltsware unentgeltlich für TRiooo.
- (4) Der Käufer ist berechtigt, die Vorbehaltsware bis zum Eintritt des Verwertungsfalls (Absatz 9) im ordnungsgemäßen Geschäftsverkehr zu verarbeiten und zu veräußern. Verpfändungen und Sicherungsübereignungen sind unzulässig.
- (5) Wird die Vorbehaltsware vom Käufer verarbeitet, so wird vereinbart, dass die Verarbeitung im Namen und für Rechnung von TRiooo als Hersteller erfolgt und TRiooo unmittelbar das Eigentum oder – wenn die Verarbeitung aus Stoffen mehrerer Eigentümer erfolgt oder der Wert der verarbeiteten Sache höher ist als der Wert der Vorbehaltsware – das Miteigentum (Bruchteilseigentum) an der neu geschaffenen Sache im Verhältnis des Werts der Vorbehaltsware zum Wert der neu geschaffenen Sache erwirbt. Für den Fall, dass kein solcher Eigentumserwerb bei TRiooo eintreten sollte, überträgt der Käufer bereits jetzt sein künftiges Eigentum oder – im o. g. Verhältnis – Miteigentum an der neu geschaffenen Sache zur Sicherheit an TRiooo. Wird die Vorbehaltsware mit anderen Sachen zu einer einheitlichen Sache verbunden oder trennbar vermischt und ist eine der anderen Sachen als Hauptsache anzusehen, so überträgt TRiooo, soweit die Hauptsache ihm gehört, dem Käufer anteilig das Miteigentum an der einheitlichen Sache in dem in Satz 1 genannten Verhältnis.
- (6) Im Fall der Weiterveräußerung der Vorbehaltsware tritt der Käufer bereits jetzt sicherungshalber die hieraus entstehende Forderung gegen den Erwerber – bei Miteigentum von TRiooo an der Vorbehaltsware anteilig entsprechend dem Miteigentumsanteil – an TRiooo ab. Gleiches gilt für sonstige Forderungen, die an die Stelle der Vorbehaltsware treten oder sonst hinsichtlich der Vorbehaltsware entstehen, wie z. B. Versicherungsansprüche oder Ansprüche aus unerlaubter Handlung bei Verlust oder Zerstörung. TRiooo ermächtigt den Käufer widerruflich, die an TRiooo abgetretenen Forderungen in eigenem Namen für Rechnung von TRiooo einzuziehen. TRiooo darf diese Einzugsermächtigung nur im Verwertungsfall widerrufen.
- (7) Dritten die die Vorbehaltsware zu, insbesondere durch Pfändung, wird der Käufer sie unverzüglich auf das Eigentum von TRiooo hinweisen und TRiooo hierüber informieren, um TRiooo die Durchsetzung seiner Eigentumsrechte zu ermöglichen. Sofern der Dritte nicht in der Lage ist, TRiooo die in diesem Zusammenhang entstehenden gerichtlichen oder außergerichtlichen Kosten zu erstatten, haftet hierfür der Käufer gegenüber TRiooo.
- (8) TRiooo wird die Vorbehaltsware sowie die an ihre Stelle tretenden Sachen oder Forderungen auf Verlangen nach seiner Wahl freigeben, soweit ihr Wert die Höhe der gesicherten Forderungen um mehr als 50% übersteigt.
- (9) Tritt TRiooo bei vertragswidrigem Verhalten des Käufers – insbesondere Zahlungsverzug – vom Vertrag zurück (Verwertungsfall), ist er berechtigt, die Vorbehaltsware herauszuverlangen.

§ 10 Schlussbestimmungen

- (1) Gerichtsstand für alle etwaigen Streitigkeiten aus der Geschäftsbeziehung zwischen TRiooo und dem Auftraggeber ist nach unserer Wahl der Sitz von TRiooo oder der Sitz des Auftraggebers. Für Klagen gegen TRiooo ist der Sitz von TRiooo ausschließlicher Gerichtsstand. Zwingende gesetzliche Bestimmungen über ausschließliche Gerichtsstände bleiben von dieser Regelung unberührt.
- (2) Die Beziehungen zwischen TRiooo und dem Auftraggeber unterliegen ausschließlich dem Recht der Bundesrepublik Deutschland. Das Übereinkommen der Vereinten Nationen über Verträge über den internationalen Warenkauf vom 11. April 1980 (CISG) gilt nicht.
- (3) Soweit der Vertrag oder dieser Allgemeinen Lieferbedingungen Regelungslücken enthalten, gelten zur Auffüllung dieser Lücken diejenigen rechtlich wirksamen Regelungen als vereinbart, welche die Vertragspartner nach den wirtschaftlichen Zielsetzungen des Vertrages und dem Zweck dieser Allgemeinen Lieferbedingungen vereinbart hätten, wenn sie die Regelungslücke gekannt hätten.

Hinweis:

Die personenbezogenen Daten des Kunden, insbesondere Name, Anschrift, Telefonnummer, Bankdaten, die allein zum Zwecke der Durchführung des entstehenden Vertragsverhältnisses notwendig und erforderlich sind, werden von TRiooo werden auf Grundlage gesetzlicher Berechtigungen erhoben.

Stand 03/2018



DiVision Garten
TRI○○○

TRI○○○**STONE**
Ambiente

FIRESTONE
grillen – nur besser

TRI○○○**STONE**
Design mit Stein

STONECOVER[®]
Steinfassade

STONECOVER[®]
THERMO *Steinfassade*

TRI○○○[®]
Garten-Sofa



DiVision Haus
TRI○○○

TRI○○○**STOP**
Dichtsystem

TRI○○○**STOP**
Dichtsystem RENO

TRI○○○[®]
Anputzleisten

TRI○○○[®]
Trockenbauprofile

TRI○○**FLOOR**
Eventboden

Equipment Event/Kfz
TRI○○○

TRI○○○[®]
Racing-Boden

TRI○○○[®]
Racing-Sofa

CICO[®]
SCHMIERSTOFFE
www.cico-triooo.eu



Foto: Sven Rahm Photographie

TRI○○○[®]
Building Systems

TRiooo Building Systems GmbH · DiVision Garten
Ziegelbreite 8 · D-84166 Adlkofen bei Landshut
Tel. +49 (0)8707 93852-0 · Fax +49 (0)8707 93852-29
E-Mail: info@triooo.eu · Web: www.triooo.eu